

유니트쿨러 컨트롤러 (Unit Cooler Controller)

i 102



저희 |주| 코노텍 제품을 애용해 주셔서 감사합니다.
사용전에 “취급시 주의사항”을 반드시 읽으시고 정확하게 사용하여 주십시오.
사용설명서를 읽고 난 후 언제든지 볼 수 있는 장소에 꼭 보관하십시오.
설명서를 읽고 난 후 사용하면 훨씬 편리합니다.
메뉴얼 버전 : V2.4

※ 서비스도 코노텍이 최고입니다.

사용불편 및 고장신고는 구입하신 대리점을 통하여 해주시면 됩니다.

※ 본 제품의 사양은 제품의 성능향상을 위해 예고 없이 변동될 수도 있습니다.

본 제품의 취급시 주의사항에 명시된 내용을 잘 숙지하시고 반드시 지켜 주십시오.

◆ 취급시 주의사항

※ 본 계기는 다음과 같은 환경에 적합합니다.

- 주변온도 : 0 °C ~ 55 °C
- 주변습도 : 35 ~ 80%RH
- 실내에서만 사용
- 오염등급 2(Pollution Degree 2)
- 고도 2000m 이하
- 설치 카테고리 II(Installation Category II)
- 전원코드 조작이 어려운 장비 배치는 피하십시오.
- 장비 제조업체에서 지정하지 않은 방법으로 사용하는 경우 장비가 제공하는 보호에 손상을 줄 수도 있습니다.
- 정격전원 : 100VAC ~ 240VAC 50/60Hz
- 주 소 : (도로명) 부산광역시 기장군 장안읍 반룡산단1로 56
(지번) 부산광역시 기장군 장안읍 반룡리 901-1 (우)46034

- A/S 전화 : 070-7815-8266
- 상담전화 : 051-819-0425 ~ 0427
- FAX : 051-819-4562
- 홈페이지 : www.conotec.co.kr
- 전자메일 : conotec@conotec.co.kr
- SNS : 페이스북, 인스타그램, 트위터, 유튜브  '코노텍' 검색

■ 주요 생산 품목 및 개발

- | | |
|------------------|---------------------|
| • 온/습도 조절기 | • 유니트쿨러 제어기 |
| • 카운터 & 타이머 컨트롤러 | • 히트펌프 제어기 |
| • 전류 & 전압 판넬 메타 | • 칠러 제어기 |
| • 온도/습도 인디게이터 | • 항온항습 제어기 |
| • 오븐 제어기 | • SMS 문자 경보기 |
| • CO2 제어기 | • 온도/습도 트랜스미터 |
| • PID제어기 | • 스마트폰 앱 & 모니터링 시스템 |

※ 본 설명서는 네이버 나눔글꼴을 이용하여 제작되었습니다.

목 차

- 1. 취급시 주의사항 ----- 4
- 2. 제품 기본 사양 ----- 6
- 3. 타공치수 및 단자결선도 ----- 7
- 4. 제품 화면 구성 ----- 10
- 5. 설정방법 ----- 14
- 6. 설정메뉴목록 ----- 15
- 7. 온도기록그래프 ----- 22
- 8. 경보내용목록 ----- 23
- 9. 참고(상태표시 및 에러표시) ----- 24
- 10. 통신 메뉴얼 ----- 26
- 11. 품질보증서 ----- 38
- 12. 연관제품소개 ----- 39

1 취급 시 주의사항

저희 코노텍 제품을 구입해 주셔서 감사합니다.
본 제품을 사용하기 위해서는 아래 내용을 반드시 숙지하시기 바랍니다.

안전을 위한 주의사항

! 경 고

1. 본 제품은 안전기기로 제작되지 않았으므로 인명사고가 우려되는 기기, 중대한 주변 기기의 손상 및 막대한 재산피해가 우려되는 기기등 제어용으로 사용할 경우 반드시 2중으로 안전장치를 부착한 후 사용하여 주십시오.
2. 전원이 공급된 상태에서 결선 및 점검, 보수를 하지 마십시오.
3. 반드시 판넬에 취부하여 사용하십시오. 감전사고의 원인이 될 수 있습니다.
4. 전원 연결 시 반드시 단자번호를 확인하고 연결 하십시오.
5. 본 기기는 절대로 분해, 가공, 개선, 수리 하지 마십시오.

! 주 의

1. 본 기기의 설치 전에 사용방법 및 안전규정이나 경고내용등을 잘 숙지 하시고 반드시 규정된 관련 사양 혹은 관련 용량 내로만 사용하시기 바랍니다.
2. 유도 부하가 큰 모터 및 솔레노이드 등에서는 배선이나 설치를 하지 마십시오.
3. 센서 연장시 동일선을 사용하시고 필요 이상으로 길게 하지 마십시오.
4. 동일 전원 또는 가까이에 직접 개폐시 아크를 발생하는 부품사용을 하지 마십시오.
5. 전원선은 고압선과 멀리하시고 물, 기름, 먼지가 심한 장소의 설치를 하지 마십시오.
6. 직사광선이 쬐는 장소나 비에 노출되는 장소의 설치를 하지 마십시오.
7. 강한 자기나 노이즈, 진동 및 충격이 심한 장소의 설치를 하지 마십시오.
8. 강 알칼리성, 강산성 물질이 직접 나오는 장소와 멀리하여 주십시오.
9. 주방에 설치 시 청소의 목적으로 직접 물을 뿌리지 마십시오.
10. 온도/습도가 정격을 초과하는 장소의 설치를 하지 마십시오.
11. 센서선이 끊어지거나 흠집이 나지 않게 사용 하십시오.
12. 센서선은 신호선, 전원, 동력 및 부하선 으로 부터 멀리 하시고 독립배관을 사용하십시오.
13. 본 제품을 임의로 분해 개조 시 사후관리가 되지 않음을 양지 하십시오.
14. 단자결선도에 표시는 경고나 주의라는 안전문구입니다.

15. 강한 고주파 노이즈가 발생하는 기기(고주파용접기, 고주파미싱기, 고주파 무전기, 대용량SCR컨트롤러)근처에서의 사용을 하지 마십시오.
16. 제조사가 지정한 방법 이외로 사용시에는 상해를 입거나 재산상의 손실이 발생할 수 있습니다.
17. 장난감이 아니므로 어린이의 손에 닿지 않도록 하십시오.
18. 설치 작업은 반드시 관련 전문가 혹은 유자격자만 하시기 바랍니다.
19. 배선 연결시 단자나 나사를 충분한 토크로 조여 주십시오. 접촉 불량으로 화재의 우려가 있습니다.
20. 릴레이 접점부의 개폐용량 정격 값을 초과한 부하를 사용하지 마십시오.
21. 절연불량, 접점융착, 접촉불량의 원인이 됩니다.
22. 임의로 제상 가동시 장비환경을 고려하고, 화재에 주의하시기 바랍니다.
23. 상기의 경고나 주의문구 내용에 명시된 내용을 준수하지 않거나 소비자의 과실로 인한 손해에 대해 당사에서는 어떠한 책임도 지지 않습니다.

위험

■ 주의, 전기적 충격에 관한 위험

1. 전기적 충격 - 통전 중에는 AC단자에 접촉하지 마십시오.
전기적 충격을 받을수 있습니다.
2. 입력접원을 점검 시에는 반드시 입력전원을 차단 하십시오.

2 제품 기본 사양

■ 기본 사양

전원 사양	100~240VAC 50~60Hz
디지털 입력 사양	3 Ports
디지털 출력 사양	7 Ports
아날로그 입력 사양	온도센서 : 1 Port(NTC10K) 3M 온도범위 : -55.0 ~ 99.9℃ (±1℃)
통신 사양	Modbus 프로토콜(RS485방식) 유효거리 1.2KM
치수(mm)	137.2(W) x 95.2(H) x 54.7(D)
사용주위환경	0~55℃, 35~80%RH
중량(g)	520g

■ 입출력 사양

OUT1	제상
OUT2	송풍기
OUT3	경보
OUT4	콤프 1
OUT5	솔밸브 1
OUT6	콤프 2
OUT7	솔밸브 2

IN1	콤프 1이상
IN2	콤프 2이상
IN3	송풍기 이상

■ 센서 사양

1) FS-200N

단위 : mm / 오차 : ±0.5

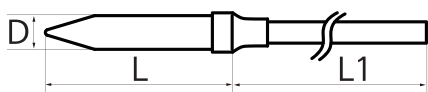

(D) : 6.0 mm (L) : 60 mm
(L1) : 3M

치수(mm)	6.0(φ) x 60(L)	센서타입	NTC 10K
센서봉재질	SUS	센서케이블	2C x 0.3SQ
측정범위	섭씨 : -55.0 ~ 99.9℃		

3 타공치수 및 단자결선도

■ 외형 및 패널 타공치수

단위 : mm / 오차 : ± 0.5

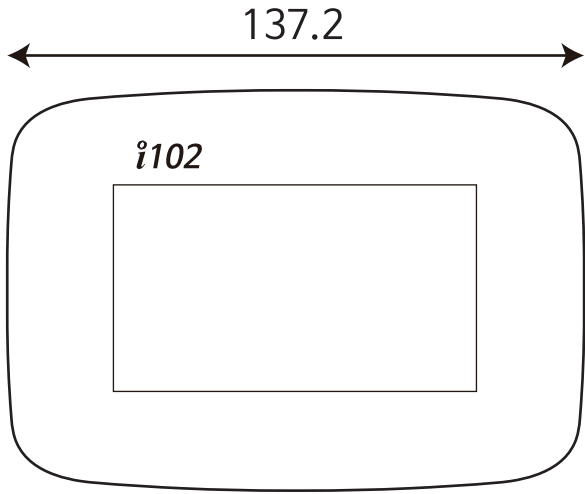

[전면]

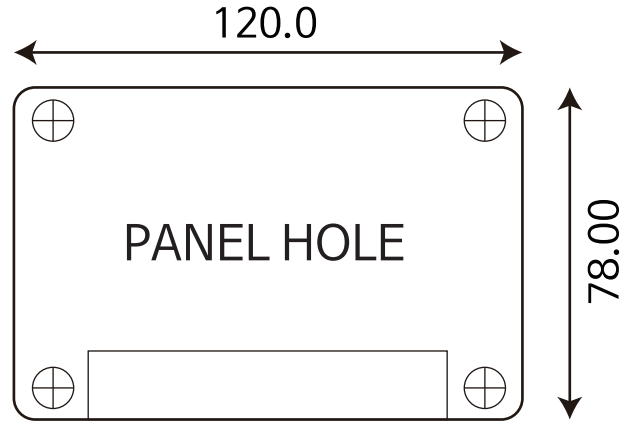

[후면]

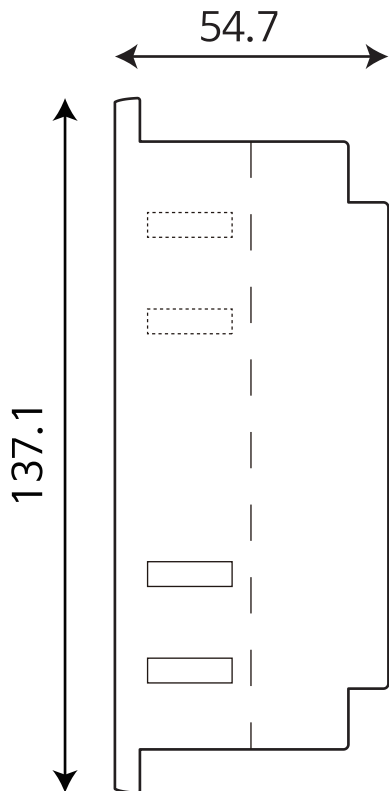

[측면]

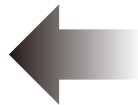
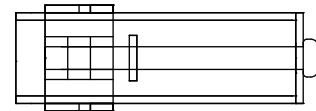
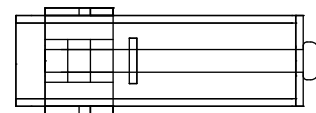

■ 여러대 설치시 주의사항

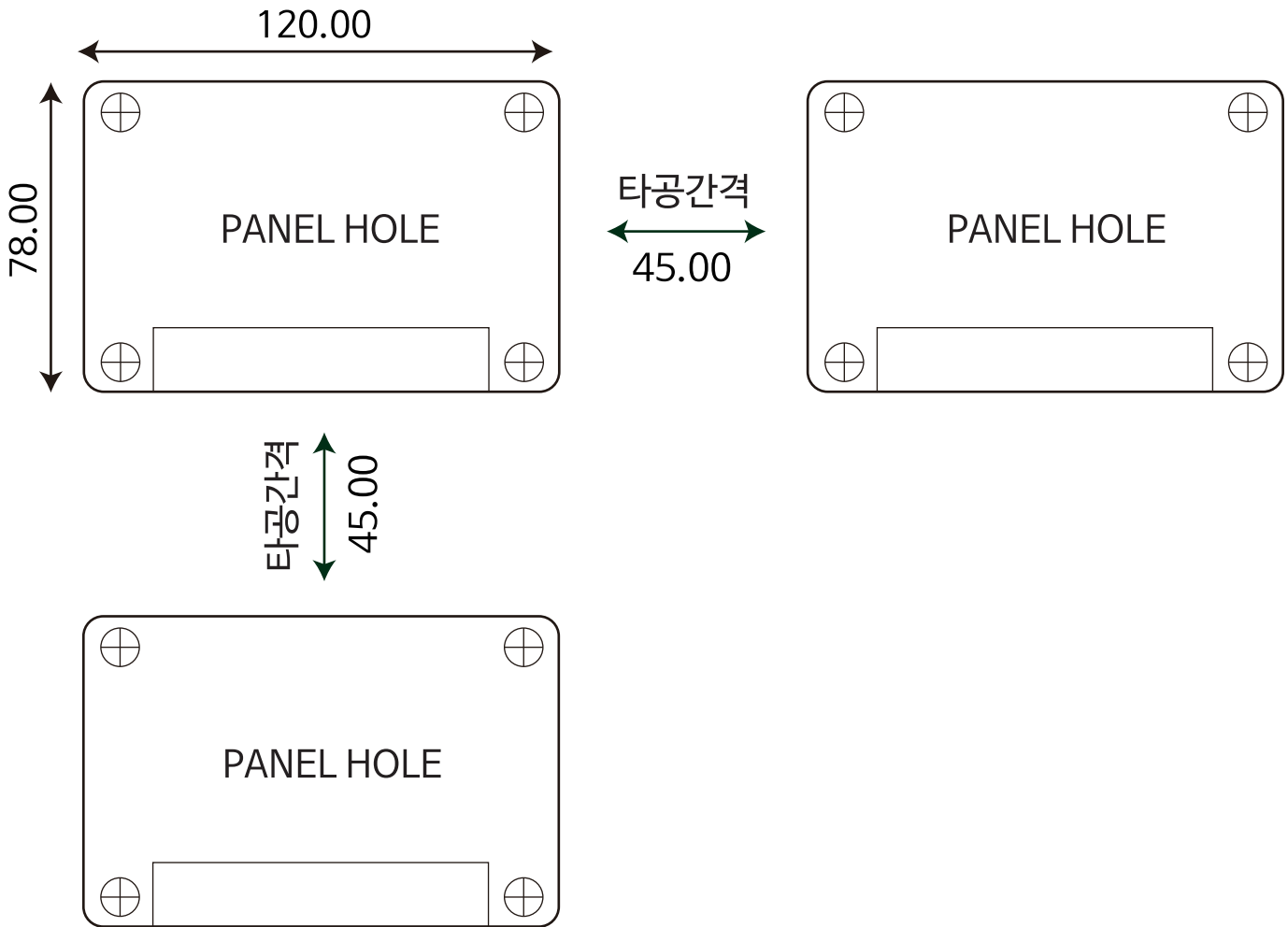

※ 제품 전면부 양 끝쪽 커버의 길이를 고려하여 제품간 타공 간격을 약 45mm 정도의 최소 여유간격을 가지고 설치하시기 바랍니다.

■ 제품 설치 방법

1. 규격에 맞게 판넬의 타공작업 후 전면부가 보이도록 제품을 삽입합니다.
2. 브라켓을 홈에 맞춰 끼운후 드라이버로 조아서 단단히 고정시킵니다.
3. 분리 시에는 브라켓의 나사 홈을 드라이버로 풀어서 역방향으로 제품을 제거합니다.

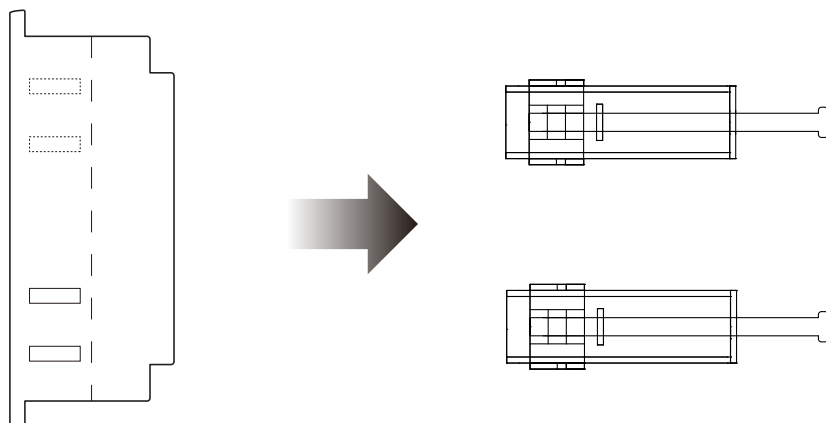

■ 단자결선도

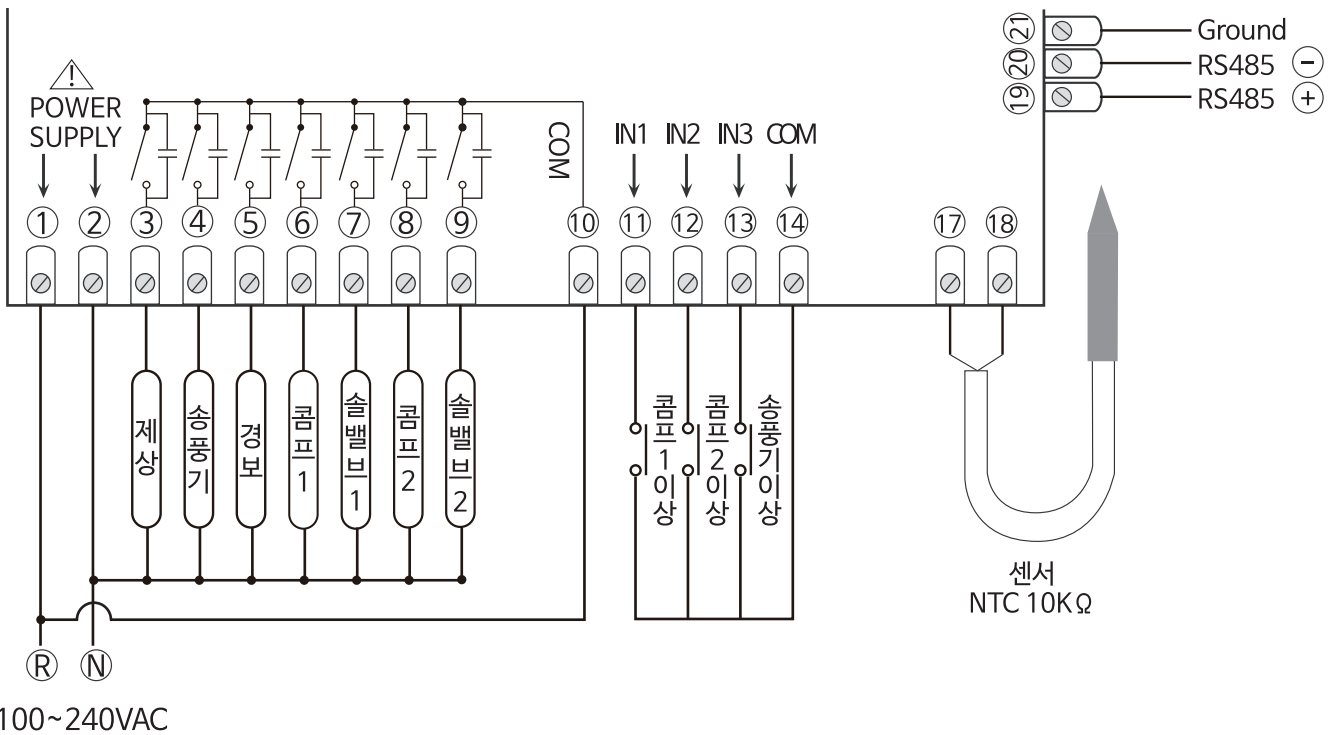

※ 출력사항 : 250VAC 2A
반드시 파워릴레이나 마그네트를 사용하십시오

※ 점점의 용량을 초과하는 부하를 사용하면 점점용착, 접촉불량, 릴레이 파손등에 원인이 되므로 주의하십시오.





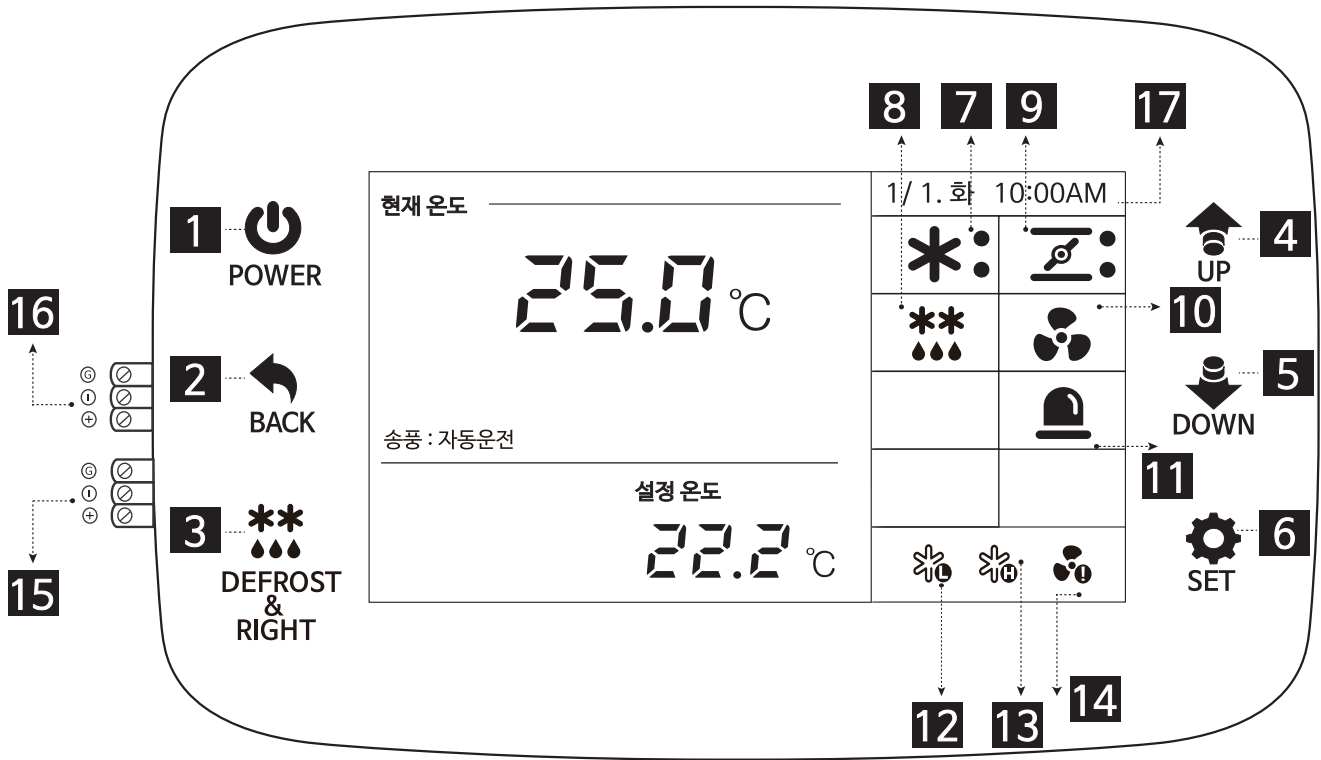

※ 이상신호에 관한 동작 및 표시설명은 '참고' (24Page)을 이용하여 주십시오.

4 제품 화면 구성





- 1**: 시스템 가동 또는 정지버튼
- 2**: 현재메뉴에서 이전화면으로 이동 / 초기화면시 음소거 기능
- 3**: 설정메뉴 선택시 오른쪽으로 이동 / 강제제상기능
- 4**: 메뉴이동 및 설정값 변경 / 초기화면시 장비 출력 점검 기능
- 5**: 메뉴이동 및 설정값 변경 / 초기화면시 경보이력 기능
- 6**: 메뉴진입 및 설정값 선택
- 7**: 콤프 출력 아이콘(1단/2단)
- 8**: 제상 출력 아이콘
- 9**: 솔밸브 출력 아이콘(1단/2단)
- 10**: 송풍기 출력 아이콘
- 11**: 경보출력 아이콘
- 12**: 콤프1이상 감지 아이콘
- 13**: 콤프2이상 감지 아이콘
- 14**: 송풍기 이상 감지 아이콘
- 15**: RS485 통신단자
- 16**: 자사품전용 통신 단자
- 17**: 현재시간표시

■ 버튼 상세 설명

명칭	이미지	내용
전원 키		컨트롤러 운전상태를 ON / OFF 합니다
이전화면 & 음소거 키		‘이전화면’으로 되돌아가는 키 입니다. ‘운전&정지화면’에서는 음소거 ON / OFF 기능
강제제상 & 우측이동키		‘운전화면’에서 강제제상 ON / OFF 기능 ‘설정화면’에서는 메뉴 이동기능
증가 키		세부메뉴목록의 이동 및 변경하고자 하는 값 증가 ‘정지화면’에서 장비 출력 점검 모드 진입
감소 키		세부메뉴목록의 이동 및 변경하고자 하는 값 감소 ‘운전&정지화면’에서 경보이력화면 진입
설정 키		‘운전&정지화면’에서 설정메뉴로 진입 세부메뉴목록 진입 및 변경하고자 하는 값 저장

■ 입출력 아이콘 상세 설명

명칭	정지 상태	운전 상태
콤프		
솔레노이드 밸브		
제상		
팬		
경보		

명칭	정상 상태	경보 상태
콤프 1이상		
콤프 2이상		
송풍기 이상		

■ 시스템 상태



■ 강제제상/경보이력/음소거 모드

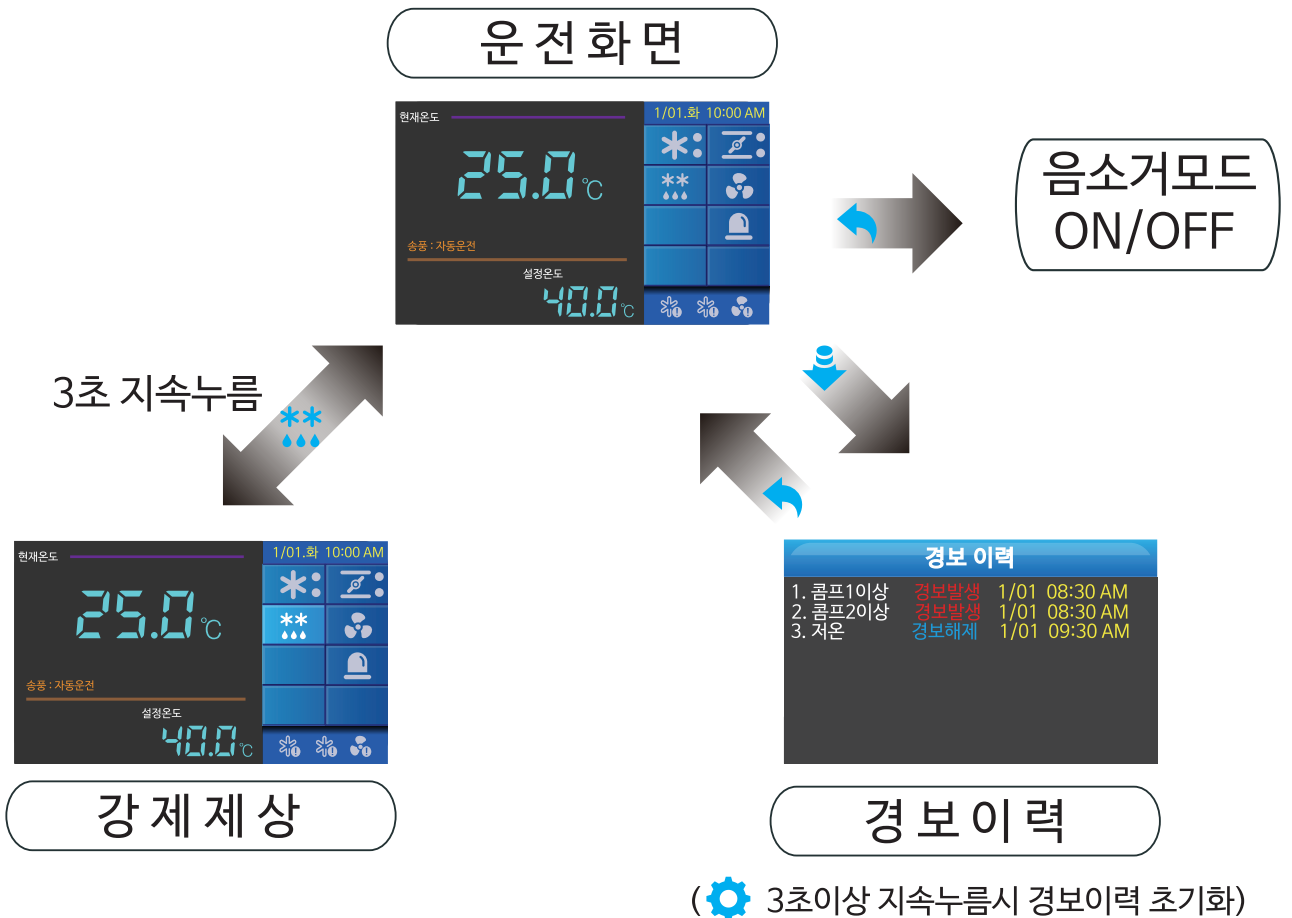

※ 경보이력은 최대 10개 까지 기록이 되며 초과할 시 1번부터 순차적으로 덮어쓰기 형태로 진행됩니다.

장비 출력 점검 모드

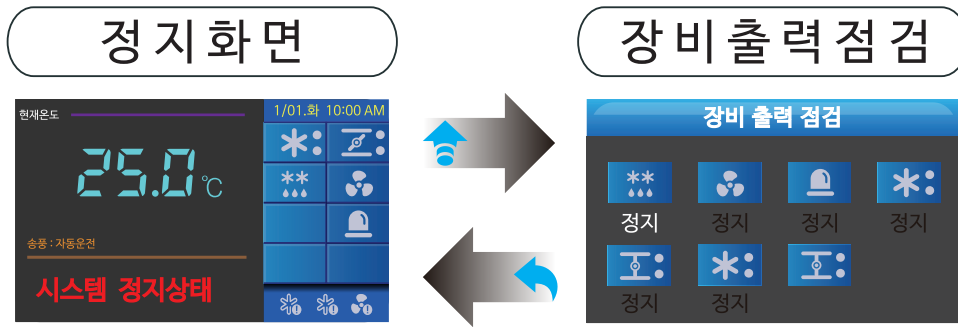

(⚙️ Key를누르면 해당 장비부분의 출력이 ON됩니다)
 ※ 운전화면일 경우 장비 출력 점검모드가 진행되지 않습니다

세부메뉴 설정

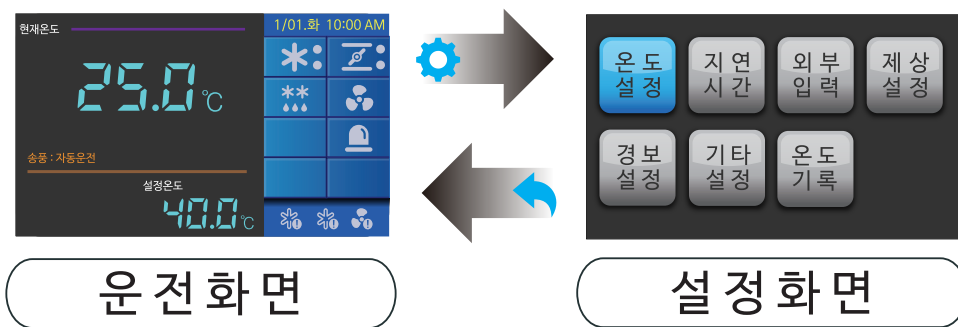

온도 설정 목록

온도 설정	지연 시간	외부 입력	제상 설정
경보 설정	기타 설정	온도 기록	

지연 시간 목록

온도 설정	지연 시간	외부 입력	제상 설정
경보 설정	기타 설정	온도 기록	

외부 입력 목록

온도 설정	지연 시간	외부 입력	제상 설정
경보 설정	기타 설정	온도 기록	

⏪ ⏩ ⏴ ⚙️

온도 설정	
설정온도	20.0 °C
냉방편차	1.0 °C
온도보정	0.0 °C
냉방스텝	2스텝

(1/2)페이지

⏪ ⏩ ⏴ ⚙️

지연시간 설정	
컴프지연	0초
제상후팬지연	0초
펌프다운	0초
시스템지연	5초

(1/2)페이지

⏪ ⏩ ⏴ ⚙️

외부입력 설정	
컴프1감지시간	5초
컴프1감지방식	NC
컴프2감지시간	5초
컴프2감지방식	NC

(1/2)페이지

📶 ⏪ ⏩ ⏴ ⏵

온도 설정	
과냉방지	미사용
윤번운전	미사용

(2/2)페이지

📶 ⏪ ⏩ ⏴ ⏵

지연시간 설정	
팬 정지지연	0초

(2/2)페이지

📶 ⏪ ⏩ ⏴ ⏵

외부입력 설정	
팬 감지시간	5초
팬 감지방식	NC

(2/2)페이지

제상설정목록



제상 설정	
제상방식	일반
제상정지시간	4시간
제상시작시간	10분

(1/1)페이지

경보설정목록



경보 설정	
고온경보	99.9 °C
저온경보	-55.0 °C
온도경보편차	0.0 °C
장비가동시간	

(1/1)페이지

기타설정목록



기타 설정	
통신국번	1번
통신속도	96-Bps
정전복귀	0초
시간설정	

(1/1)페이지



기타 설정	
송풍방식	자동
통신메타연동	미사용
설정값초기화	

(2/2)페이지

5 설정방법

■ 프로그램 설정 방법 (예시 - 설정온도 변경)

1. 세부 설정 메뉴 진입(⚙ 키 누름)
2. 온도설정 메뉴에서 ⚙ 키 누름
3. 설정온도 메뉴에서 ⚙ 키 누름
4. 설정온도 20.0 > 20.0 ⚙ 키로 변경될 값을 조절한다.
 현재값 변경될 값
5. 값 조절 후 ⚙ 키를 누른다(최종저장)
6. ⬅ 키를 눌러 운전화면으로 빠져 나갑니다.

6 설정메뉴목록

■ 온도 설정

목 록	초기값	범 위	기 능
설정온도	20.0℃	-55.0 ~ 99.9℃	냉방운전하기 위한 기준온도를 설정 냉방운전 또는 과냉방지운전 중에 기준온도 도달시 운전 OFF
냉방편차	1.0℃	0.1 ~ 20.0℃	냉방 운전의 ON / OFF 동작 구간을 설정.
온도보정	0.0℃	-10.0 ~ 10.0℃	현재온도를 보정하여 실제온도와 같게 해주는 기능
냉방스텝	2스텝	1 ~ 2스텝	냉방운전시 스텝 방식 설정
과냉방지	미사용	미사용 ~ 20.0℃	과냉으로 인한 피해를 방지하는 기능
윤번운전	미사용	미사용 / 사용	냉방 운전시 윤번운전 사용여부를 결정합니다 사용시 하나의 장비만 과도하게 운전하는 것을 방지 합니다

1) 설정온도

- 냉방운전이 중지되는 온도를 설정합니다. (기준온도)
- 보조운전 사용시 보조운전의 중지가되는 온도입니다.

2) 냉방편차

- ON/OFF 제어에서는 ON과 OFF간에 일정한 간격이 요구됨.
- ON과 OFF가 너무 자주 동작하게 되면 릴레이나 이외의 출력접점이 빨리 손상되거나 외부의 노이즈 등에 의하여 헌팅(발전현상, 채터링)이 발생하게 됩니다.
- 이러한 현상을 방지하기 위하여 편차온도를 설정하여 사용하는 것이 기기의 접점이나 기타 등등을 보호하기 위한 기능입니다.

- 예) 설정온도 : 10.0℃, 냉방편차 : 5.0℃

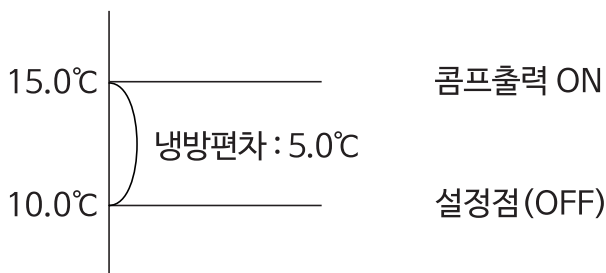

3) 온도보정

- 제품 자체에는 문제가 없으나 외부에서 입력되는 센서에 발생하는 오차 및 기준온도 (예, 수은 온도계 또는 기존에 사용중인온도계, 온도조절기)와 온도가 상이할시 보정하는 기능

- 예) 실제온도 : 10.0℃, 컨트롤러 표시온도 : 12.0℃ 일 경우,
COR설정값을 -2.0으로 설정시 컨트롤러 표시온도가 10.0℃ 로 변경됨

4) 냉방스텝

- 냉방 운전시 냉방 스텝(사이클)을 설정합니다. 최대 2스텝(2사이클)
- ※ 스텝에의한 출력표시상태를 확인하려면 '참고' (20Page)를 확인하세요.

5) 과냉방지

- 과냉방지온도가 0일 경우기능이 동작하지 않습니다.
- 현재온도 \leq (설정온도 - 과냉방지) → 제상, 팬 ON
- 예) 설정온도 : 10.0℃, 과냉방지 : 5.0℃

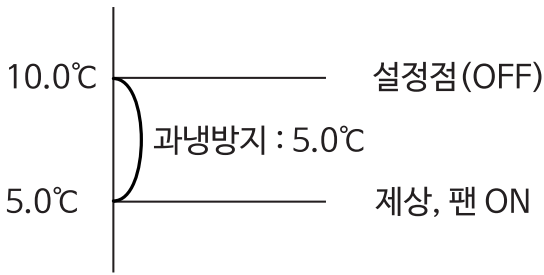

6) 윤번운전

- 냉방운전중일 경우 냉동기(컴프)가 가동된 시간을 적산 및 비교하여 하나의 냉동기만 과도하게 가동되는 경우를 방지할 수 있습니다.

■ 지연시간 설정

목 록	초기값	범 위	기 능
컴프지연	0초	0 ~ 600초	설정된 시간만큼 지연 후 컴프운전이 출력됩니다.
제상후팬지연	0초	0 ~ 600초	제상후 설정한 시간만큼 지연 후 팬이 출력됩니다.
펌프다운	0초	0 ~ 600초	냉방운전 정지시 솔밸브를 닫고 설정한 시간만큼 컴프만 출력
시스템지연	5초	0 ~ 600초	장비를 정지시켰을 때 설정한 시간만큼 지연 후 출력 OFF 펌프다운이 진행중일 경우 별도 운전후 종료
팬정지지연	0초	0 ~ 600초	설정된 시간만큼 지연 후 팬이 정지됩니다.

1) 컴프지연시간

- 제어 대상체가 ON/OFF동작을 자주 반복하여 문제가 발생할경우 사용
- 순간적인 정전이나 전원 재투입시 작동기계 보호기능.
- ※ 지연시간의 동작중인 상태를 확인하려면 '참고' (24Page)를 확인하세요.
- 예) 설정온도 : 10.0℃, 컴프지연 : 00.30, 온도편차 : 5.0℃ 일 때 출력이 ON되는 시점은?

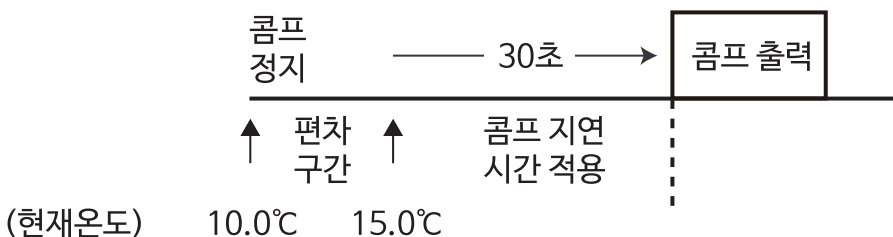

2) 제상후 팬지연

- 제상이 종료된 시점에서 지연시간 이후 팬이 동작합니다.
- 제상 이외의 냉/난방 운전에서는 팬 지연시간이 동작하지 않습니다.
- ※ 지연시간의 동작중인 상태를 확인하려면 '참고' (24Page)를 확인하세요.
- 예) 제상후 팬지연 : 01.00

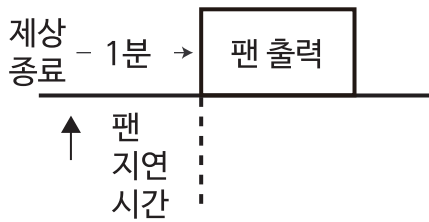

3) 펌프다운시간

- 냉방운전 종료시 전자밸브 OFF 후 콤프 출력이 정지되기까지의 지연시간을 설정하는 기능.
- ※ 펌프다운의 동작중인 상태를 확인하려면 '참고' (24Page)를 확인하세요.

4) 시스템지연

- 운전중인 시스템을 정지 시킬때 지연시간 후 모든 출력 OFF, 펌프다운이 진행중일 경우 진행 후 해당 콤프출력 OFF
- 시스템지연 설정 없이 시스템이 정지될 경우 펌프다운도 같이 정지됨

5) 팬정지지연

- 팬 운전이 정지할 조건이 되면 설정한 시간만큼 지연후 팬 운전이 정지됩니다.

■ 외부입력 설정

목 록	초기값	범 위	기 능
콤프1감지시간	5초	0 ~ 600초	설정된 시간만큼 신호가 지속적으로 감지되면 콤프 1경보 발생
콤프1감지방식	NC	NC / NO	입력접점방식 : Normal Close 또는 Normal Open 선택
콤프2감지시간	5초	0 ~ 600초	설정된 시간만큼 신호가 지속적으로 감지되면 콤프 2경보 발생
콤프2감지방식	NC	NC / NO	입력접점방식 : Normal Close 또는 Normal Open 선택
팬 감지시간	5초	0 ~ 600초	설정된 시간만큼 신호가 지속적으로 감지되면 팬 이상 경보발생
팬 감지방식	NC	NC / NO	입력접점방식 : Normal Close 또는 Normal Open 선택

1) 감지시간(콤프 1/콤프 2/팬)

- 설정한 시간만큼 외부입력접점(이상신호)이 동작하게되면 해당 접점에 대한 경보가 발생합니다.
- 0초(미사용) 설정시 해당기능을 비활성화 합니다.

2) 감지방식(콤프 1/콤프 2/팬)

- 외부입력 접점방식을 N.C(Normal Close) 또는 N.O(Normal Open)으로 설정 가능합니다.
- N.C : COM단자와 연결이 안되었을때 이상신호 입력으로 처리합니다.
- N.O : COM단자와 연결되었을때 이상신호 입력으로 처리합니다.

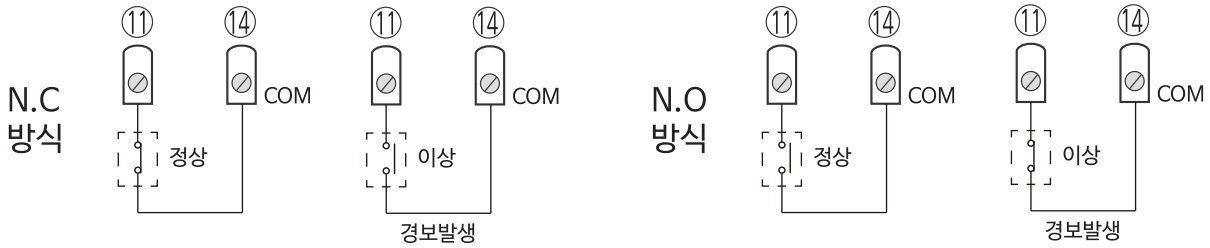

※ 이상신호의 동작중인 상태를 확인하려면 '참고' (24Page)를 확인하세요.

■ 제상 설정

목 록	초기값	범 위	기 능
제상방식	일반	일반 / 송풍	제상 방식을 설정합니다.
제상정지시간	4시간	0 ~ 250시간	설정된 시간만큼 냉동기가 가동되었을 경우 제상이 진행됩니다.
제상시작시간	10분	0 ~ 250분	제상 주기가 되면 설정된 시간만큼 제상운전이 진행됩니다.

1) 제상방식

- 일반제상 : 제상운전이 진행됩니다.
- 송풍제상 : 제상운전시 송풍기 출력이 활성화 됩니다.

2) 제상정지시간

- 설정된 시간만큼 냉동기가 가동되었을 경우 제상이 진행됩니다.

3) 제상시작시간

- 제상운전의 조건이되면 설정된 시간만큼 제상운전이 진행됩니다.
- ※ 제상정지시간, 제상시작시간 모두 0으로 설정시 제상운전이 금지됩니다.
- 예) 제상정지시간 : 4시간, 제상운전시간 : 20분

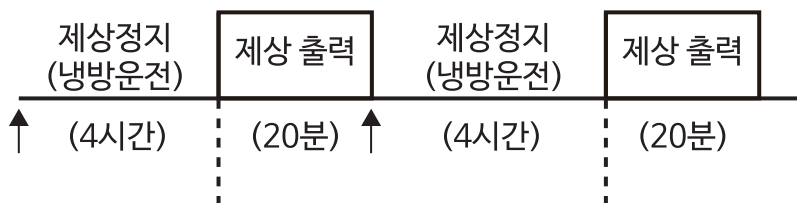

■ 경보 설정

목 록	초기값	범 위	기 능
고온경보	99.9℃	-55.0 ~ 99.9℃	설정된 온도보다 현재 온도가 높을 경우 경보가 발생합니다.
저온경보	-55.0℃	-55.0 ~ 99.9℃	설정된 온도보다 현재 온도가 낮을 경우 경보가 발생합니다.
온도경보편차	0.1℃	0.1 ~ 10.0℃	온도경보 발생/해제에 필요한 편차를 설정
장비가동시간	-	-	누적된 장비의 운전 시간을 확인하는 메뉴

1) 고온경보온도

- 설정한 온도보다 현재 온도가 높을 경우 경보가 발생합니다.
- 현재온도 \geq (고온경보온도 + 온도경보편차) ==> 고온경보발생
- ※ 고온경보의 동작중인 상태를 확인하려면 '참고' (25Page)를 확인하세요.

2) 저온경보온도

- 설정한 온도보다 현재 온도가 낮을 경우 경보가 발생합니다.
- 현재온도 \leq (저온경보온도 + 온도경보편차) ==> 저온경보발생
- ※ 저온경보의 동작중인 상태를 확인하려면 '참고' (25Page)를 확인하세요.

3) 온도경보편차

- 온도경보 발생/해제에 필요한 편차를 설정

- 예) 고온경보온도 : 70.0℃, 저온경보온도 : -40.0℃, 온도경보편차 : 5.0℃

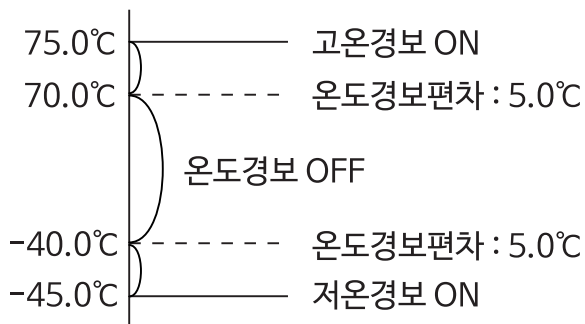

※ 고온/저온 경보 동작중인 상태를 확인하려면 '참고' (25Page)를 확인하세요.

4) 장비가동시간 :

- 장비의 누적된 가동시간을 확인할 수 있습니다. (콤프/히터/팬/제상)
- 초기화하고자 하는 메뉴로 이동 후  Key를 3초간 누르면 가동된 시간이 초기화 됩니다

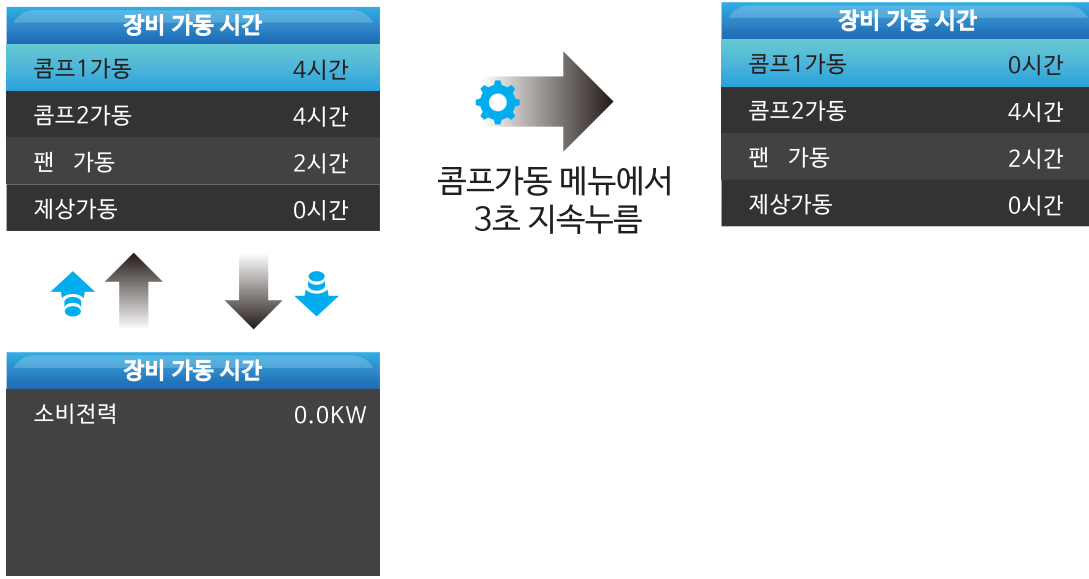

(2/2)페이지

- 가동시간의 경우 24000시간(1000일)까지 기록이 누적됩니다.
- 통신메타 연동시 구동된 장비들의 소비전력을 측정할 수 있습니다.

■ 기타 설정

목 록	초기값	범 위	기 능
통신국번	1번	1 ~ 99번	RS485통신 사용시 1 ~ 99까지의 국번을 지정
통신속도	96-Bps	12- ~ 192- bps	RS485통신 사용시 통신속도를 설정합니다.
정전복귀	0초	0 ~ 180초	정전되어 재부팅 되었을 경우 설정한 시간 이후 정상운전 진행
시간설정	-		메인화면에서의 현재시간을 설정합니다 (연 / 월 / 일 / 시 / 분 / 초)
송풍방식	자동	자동 / 수동	송풍기의 출력방식을 설정합니다.
통신메타연동	미사용	미사용 / 전류 / 전압 / 통합	통신메타의 연동여부를 설정합니다.
설정값초기화	미사용	미사용/사용	모든 설정값을 출고시 설정값으로 초기화하는 기능.

1) 통신국번

- RS485통신 시 해당 제품의 통신 국번을 1 ~ 99까지의 국번을 지정합니다.
- 통신 프로그램에서의 국번과 제품간의 국번이 일치해야 정상적인 통신이 이루어 집니다.
- 제품간 통신국번이 중첩될 경우 통신시 간섭이 일어나므로 주의하시기 바랍니다.

2) 통신속도

- RS485통신 시 해당 제품의 통신 속도를 1200 / 2400 / 4800 / 9600 / 19200 중에서 택 1합니다.
- 통신 프로그램에서의 통신속도와 제품간의 통신속도가 일치해야 정상적인 통신이 이루어 집니다.

3) 정전복귀

- 최초 부팅시 또는 정전에의한 재부팅시에 설정한 시간이 경과된 후 시스템이 동작합니다.
 - 0으로 설정 시 항상 시스템 정지 상태로 초기 부팅됩니다.
- ※ 정전복귀의 동작중인 상태를 확인하려면 '참고' (25Page)를 확인하세요.

4) 시간설정

- 제품의 현재시간을 설정합니다.

5) 송풍방식

- 자동방식 : 컴프출력과 연동되어 팬이 출력됩니다.
- 수동방식 : 시스템 로직과 관계없이 항상 팬이 출력됩니다.

6) 통신메타연동

- 자사제품의 통신메타와의 연동 설정메뉴입니다.
- 통신메타의 사양에 맞게 설정을 하여야 정확한 값, 올바른 통신 송수신이 진행됩니다.
- '통합'을 선택하였을 경우 '전압 & 전류' 통신메타 각각 1대씩 연결하시기 바랍니다.

※ 통신메타의 내부 설정값들은 i102(본제품)에서 변경할 수 없습니다.

7 온도기록 그래프

■ 온도기록

- 시스템에 전원이 투입된 시간으로부터 최대 75시간까지 온도 데이터를 기록합니다.
- 1시간 단위로 데이터를 기록하며 시스템이 재시작될 경우 기록된 데이터는 소멸됩니다.
- 온도 범위는 -20 ~ 40°C 이내의 데이터만 기록됩니다

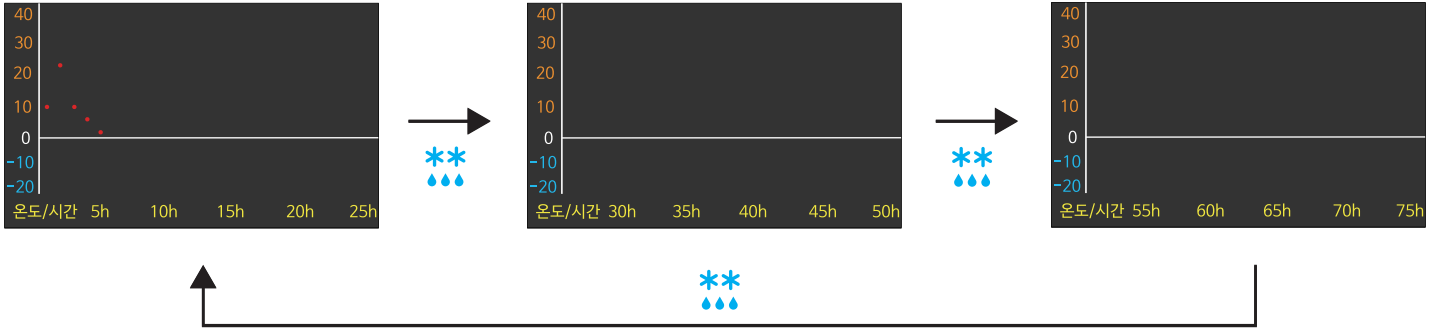

40°C 또는 40°C 이상

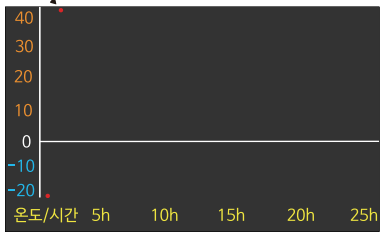

⚙ 키를 3초이상 지속 누를 경우 기록된 데이터 초기화

-20°C 또는 -20°C 이하

- 데이터 기록이 양방향 끝으로 지속적으로 기록이 될 경우, 기록 가능한 온도범위를 벗어난 상태입니다

8 경보내용 목록

■ 경보 내용

발생목록(경보발생)	발생원인 및 조치
컴프 1이상	DI의 컴프 1이상이 감지 되었을 때 발생(INT 1)
컴프 2이상	DI의 컴프 2이상이 감지 되었을 때 발생(INT 2)
송풍기 이상	DI의 송풍기 이상이 감지 되었을 때 발생(INT3)
온도센서(오픈/쇼트)	센서부분이 단선되거나 쇼트되었을 경우
고온/저온	실내온도가 온도경보설정값보다 높거나 낮을때

■ 경보발생시 컨트롤러 조치 사항

1) 컴프 1이상

- 컴프 1출력을 OFF시킵니다.(나머지 정상동작)
- 펌프다운 진행중일시에도 컴프출력을 OFF시킵니다.

2) 컴프 2이상

- 컴프 2출력을 OFF시킵니다.(나머지 정상동작)
- 펌프다운 진행중일시에도 컴프출력을 OFF시킵니다.

3) 송풍기 이상

- 진행중인 모든 기기 출력을 OFF시킵니다.

4) 센서결선이상

- 진행중인 모든 출력을 OFF시킵니다.
- 사용자에게의해 센서가 조치 되어야 정상적인 운행이 가능합니다.(수동복귀)

5) 고온/저온발생

- 별도의 자동 조치 없이 경보 출력만 발생시킵니다.(센서 점검 및 기계 확인)

※ 각각의 경보 동작중인 상태를 확인하려면 '참고' (24Page)를 확인하세요.

8 참고

1) 냉방스텝에 따른 출력상태 확인

- 1스텝 / 2스텝에 따라서 그림과 같이 출력부가 변경됩니다.



2) 콤프지연시간 동작중인 상태 확인

- 콤프 출력 표시부가 초 단위로 깜빡거립니다.



3) 펌프다운 동작중인 상태 확인

- 슬레노이드 밸브는 OFF상태이고 콤프만 운전상태일 경우 펌프다운 동작진행 중 입니다.



[1스텝]



[2스텝]

4) 이상신호 상태 확인(외부입력 이상신호 발생)

- 표시부가 아래와 같은 문자로 나타난다면 외부입력단자의 이상신호 발생을 확인하시기 바랍니다.
- 이상신호 복귀시 자동 복귀 됩니다.

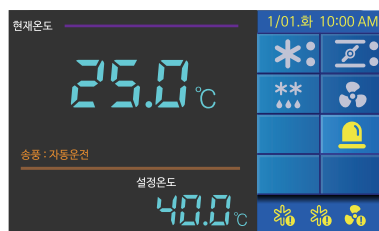

특수경보발생

5) 정전복귀 상태확인

- 시스템 재부팅 또는 정전에 의한 재부팅 시 정전복귀시간 설정에 따라 지연 후 시스템이 동작합니다.
- 정전복귀시간을 '0'으로 설정시 재부팅 또는 정전에 의한 재부팅시 시스템 정지 상태로 동작됩니다.

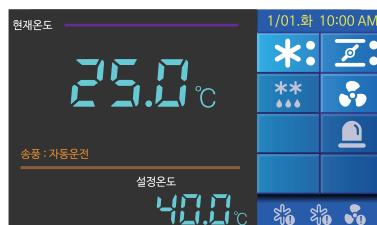
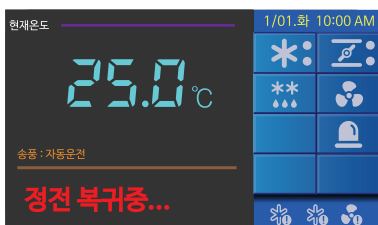

6) 고온/저온 경보

- 별도의 자동조치없이 부저와 경보아이콘만 점등됩니다.
- 장비 운전 계속 진행

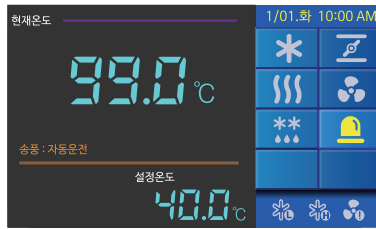

온도 경보 발생

7) 센서에러 경보

- 표시부가 아래와 같은 문자로 나타난다면 센서를 점검 하시기 바랍니다.
- 센서의 체결상태 및 센서선 쇼트 여부를 확인하시기 바랍니다

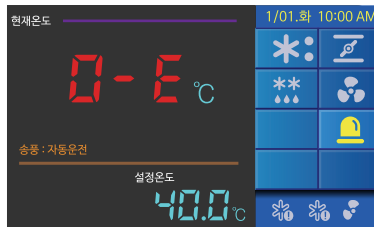

센서 경보 발생

10 통신 메뉴얼

■ 주의 사항

1. 통신 메뉴얼의 명시된 내용을 충분히 숙지한 후 제품을 사용하기 바랍니다.
2. 통신 메뉴얼은 제품의 통신 기능에 대해 자세하게 설명한 것으로 통신 이외의 기능에 대한 정보는 기재되어 있지 않습니다.
3. 통신 메뉴얼은 제품과 함께 제공되지 않으므로 당사 홈페이지에서 다운로드하여 사용하기 바랍니다.
4. 통신 메뉴얼은 제품의 사양 및 제품의 성능향상을 위해 예고 없이 변동될 수도 있습니다.
5. 본 제품은 Modbus RTU 프로토콜을 채택하고 있습니다.

■ 통신 사양

적용 규격	EIA RS485 준거
최대 접속 수	32대(단, Address 설정은 1~99까지 설정가능)
통신 방법	2선식 반이중, 비동기식
통신 속도	1200/2400/4800/9600/19200bps(선택가능)
통신 거리	1.2Km이내
통신 프로토콜(Protocol)	Modbus
스타트비트(Start Bit), 스톱비트(Stop Bit)	1Bit로 고정
패리티비트(Parity Bit), 데이터비트(Data Bit)	패리티비트 : 없음, 데이터비트 : 8Bit로 고정

■ 시스템 구성도

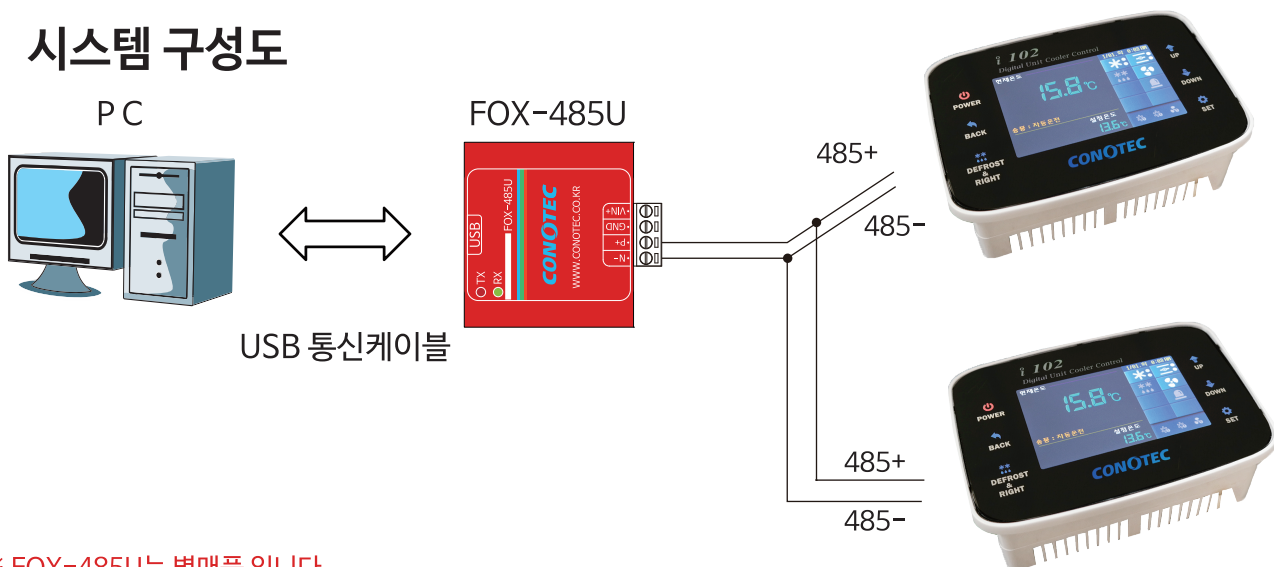

※ FOX-485U는 별매품 입니다.
(USB 통신케이블 포함)

※ RS232C 시리얼 타입은 FOX-485S를 구매하시기 바랍니다.
485컨버터에 대한 자세한 설명 이동주소 www.conotec.co.kr

∴ 32대 연결 가능

1) FOX-485U 사용법

1. 당사 홈페이지(<http://www.conotec.co.kr>) 자료실에서 FOX-485U USB Driver를 다운로드 합니다.
2. 유/무전원으로 사용이 가능하며, RS232C 연결포트가 일반 PC인 경우 무전원으로 사용이 가능합니다. (외부전원 인가시 5~7VDC까지 가능)
3. 컨버터상에 USB커넥터를 USB연장케이블에 연결하여 PC에 연결합니다.
4. 새로운 하드웨어가 검색되면, 다운로드를 받은 드라이버를 설치합니다.
5. 윈도우 시작에서 제어판 -> 시스템 -> 하드웨어 -> 장치관리자 -> 포트 및 LPT에서 가상 시리얼포트를 확인합니다.
6. 통신단자에 통신신호라인을 같은 RS485신호라인에 연결합니다.
예) 통신단자에 **P+** (-) **485+**, **N-** (-) **485-**
7. Client 단말기에서 가상적으로 잡힌 Serial COM포트를 프로그램 사양에 맞도록 설정하여 통신합니다.

2) FOX-485S 사용법

1. 컨버터상에 RS232C커넥터를 연장케이블에 연결하여 PC에 연결합니다.
2. 유/무전원으로 사용이 가능하며, RS232C 연결포트가 일반 PC인 경우 무전원으로 사용이 가능합니다. (외부전원 인가시 5~7VDC까지 가능)
3. 통신단자에 통신신호라인을 같은 RS485신호라인에 연결합니다.
예) 통신단자에 **P+** (-) **485+**, **N-** (-) **485-**
4. 내부종단 저항 사용시 케이스 뒷면에 ON/OFF 스위치를 ON으로 설정하면 120옴에 종단저항이 연결됩니다. (종단저항의 경우 내부의 RS485를 120옴으로 묶어 줌으로써, 외부 노이즈 및 신호 전달의 효율성에 대한 효과를 볼 수 있습니다.)

■ Driver 설치 방법 (FOX-485U)

1. 당사 홈페이지(<http://www.conotec.co.kr>) 고객지원 자료실에서 FOX-485U USB Driver를 다운로드 합니다.

첨부 | CDMv2, 12, 10WHQLCertified.zip

2. 다운로드한 파일의 압축을 풀어줍니다.

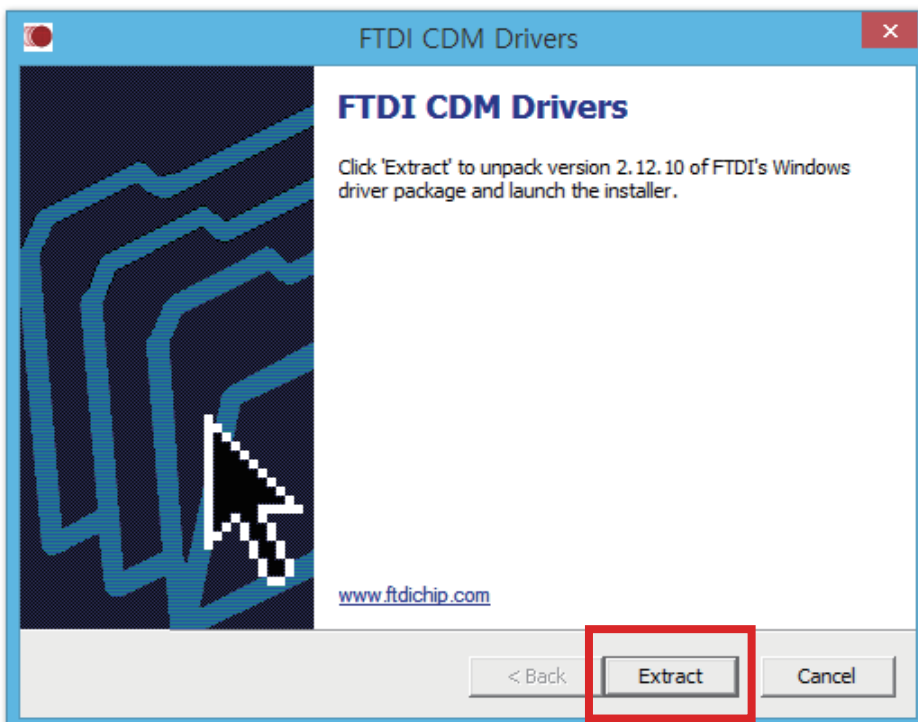

3. 그림과 같은 화면이 나오면 Extract를 눌러서 다음 단계로 진행합니다.

4. 제품(FOX-485U)을 PC의 USB포트에 연결해서 ‘새 하드웨어 검색마법사’가 자동으로 실행되면 (1,2,3번 과정을 생략하셔도 됩니다)

- 아래의 그림과 동일한 드라이버 설치를 위한 작업을 선택하는 참이 나타납니다.
- ‘다음(N)’을 클릭하십시오.

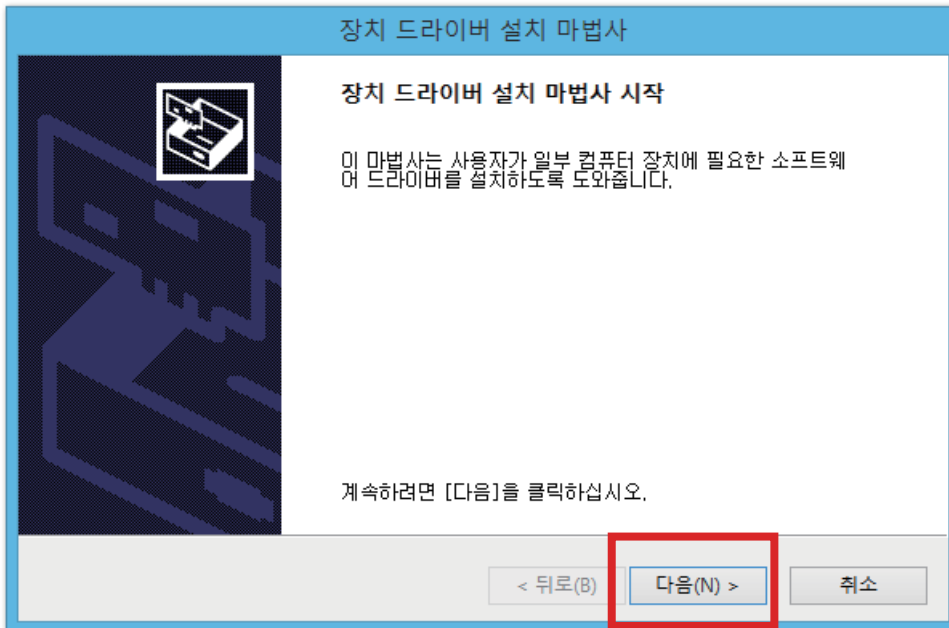

5. ‘동의함’ 체크 후 ‘다음(N)’을 클릭하십시오.

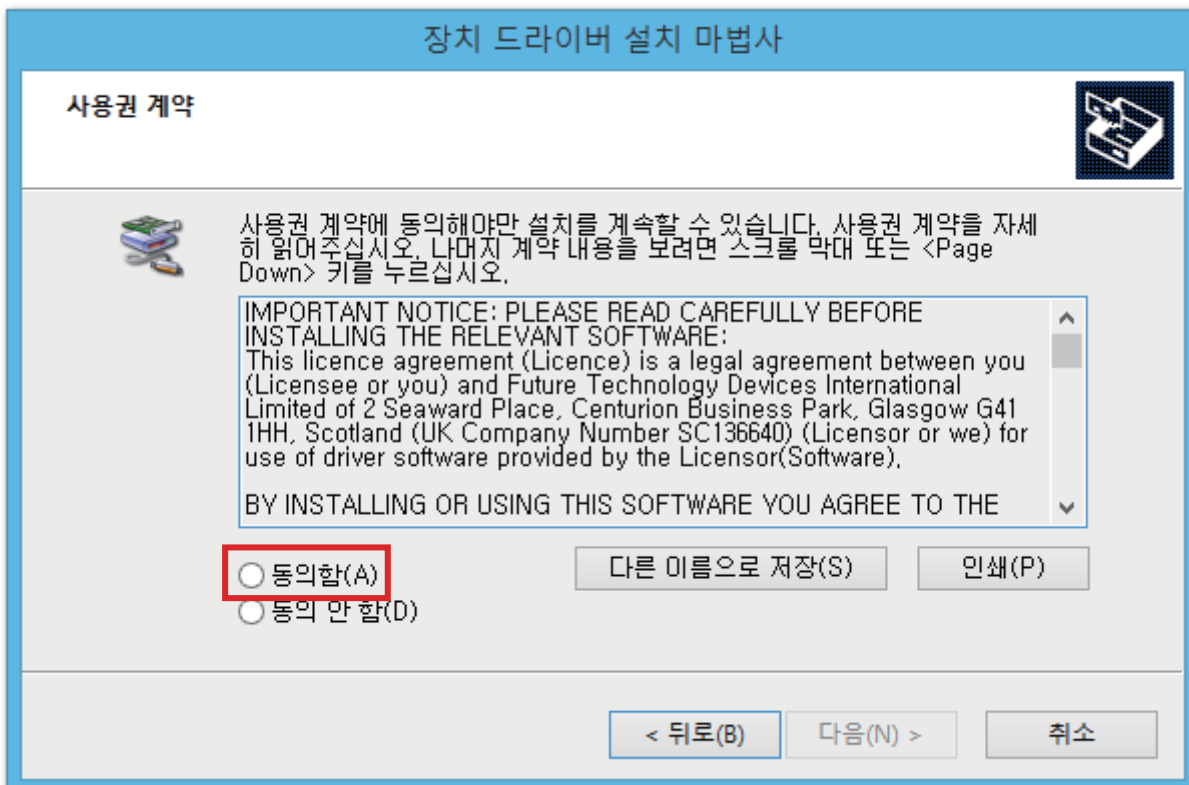

6. ‘마침’을 누르면 드라이버 설치가 완료되었습니다.

■ Modbus RTU 구성(프로토콜)

1) Func 0x01 : Read Coils

- 제품의 운전상태 및 출력상태를 확인할 수 있습니다.

• Request(Int)

국번	명령어	시작 주소		데이터 개수		CRC16	
		상위	하위	상위	하위	하위	상위
1BYTE	0X01	1BYTE	1BYTE	1BYTE	1BYTE	1BYTE	1BYTE

• Response(Int)

국번	명령어	데이터 개수	데이터		~	CRC16	
			상위	하위		하위	상위
1BYTE	0X01	1BYTE	1BYTE	1BYTE		1BYTE	1BYTE

• Register Map

NO	주소	읽기/쓰기	구분	설명	비고
10001	0000	읽기	운전상태	0 : OFF / 1 : ON	Bit0
10002	0001	읽기	제상	0 : OFF / 1 : ON	Bit1
10003	0002	읽기	송풍기	0 : OFF / 1 : ON	Bit2
10004	0003	읽기	경보	0 : OFF / 1 : ON	Bit3
10005	0004	읽기	컴프1	0 : OFF / 1 : ON	Bit4
10006	0005	읽기	솔밸브1	0 : OFF / 1 : ON	Bit5
10007	0006	읽기	컴프2	0 : OFF / 1 : ON	Bit6
10008	0007	읽기	솔밸브2	0 : OFF / 1 : ON	Bit7
10009	0008	읽기	과냉방지	0 : OFF / 1 : ON	Bit8

2) Func 0x02 : Read Discrete Inputs

- 제품의 외부입력의 상태(이상신호)를 확인할 수 있습니다.

• Request(Int)

국번	명령어	시작 주소		데이터 개수		CRC16	
		상위	하위	상위	하위	하위	상위
1BYTE	0X02	1BYTE	1BYTE	1BYTE	1BYTE	1BYTE	1BYTE

• Response(Int)

국번	명령어	데이터 개수	데이터		~	CRC16	
			상위	하위		하위	상위
1BYTE	0X02	1BYTE	1BYTE	1BYTE		1BYTE	1BYTE

• Register Map

NO	주소	읽기/쓰기	구분	설명	비고
20001	0000	읽기	컴프저압	0: OFF / 1: ON	Bit0
20002	0001	읽기	컴프고압	0: OFF / 1: ON	Bit1
20003	0002	읽기	송풍기이상	0: OFF / 1: ON	Bit2

3) Func 0x03 : Read Holding Registers

- 제품의 내부 설정값을 확인할 수 있습니다.

• Request(Int)

국번	명령어	시작 주소		데이터 개수		CRC16	
		상위	하위	상위	하위	하위	상위
1BYTE	0X03	1BYTE	1BYTE	1BYTE	1BYTE	1BYTE	1BYTE

• Response(Int)

국번	명령어	데이터 개수	데이터 1		데이터(N) ~	CRC16	
			상위	하위		하위	상위
1BYTE	0X03	(2*N) BYTE	1BYTE	1BYTE		1BYTE	1BYTE

4) Func 0x06 : Write Single Register

- 제품의 내부 설정값을 단일로 변경할 수 있습니다.

- 정상적인 송수신이 진행될 경우 Request & Response 코드는 동일하게 표기됩니다.

• Request(Int)

국번	명령어	시작 주소		데이터		CRC16	
		상위	하위	상위	하위	하위	상위
1BYTE	0X06	1BYTE	1BYTE	1BYTE	1BYTE	1BYTE	1BYTE

• Response(Int)

국번	명령어	시작 주소		데이터		CRC16	
		상위	하위	상위	하위	하위	상위
1BYTE	0X06	1BYTE	1BYTE	1BYTE	1BYTE	1BYTE	1BYTE

5) Func 0x10 : Write Multiple Registers

- 제품의 내부 설정값을 연속적으로 변경할 수 있습니다.
- 연속적인 변경 시도시 하나의 데이터라도 오류가 나면 값이 적용되지 않습니다.

• Request(Int)

국번	명령어	시작 주소		레지스터 개수(N)		데이터 개수	데이터 1		데이터(N) ~	CRC16	
		상위	하위	상위	하위		상위	하위		하위	상위
1BYTE	0X10	1BYTE	1BYTE	1BYTE	1BYTE	(2*N) BYTE	1BYTE	1BYTE		1BYTE	1BYTE

• Response(Int)

국번	명령어	시작 주소		데이터		CRC16	
		상위	하위	상위	하위	하위	상위
1BYTE	0X10	1BYTE	1BYTE	1BYTE	1BYTE	1BYTE	1BYTE

• Register Map

NO	주소	읽기/쓰기	구분	설명	비고
40001	0000	읽기 / 쓰기	설정온도	-550 ~ 999	-55.0 ~ 99.9℃
40002	0001	읽기 / 쓰기	냉방편차	1 ~ 200	0.1 ~ 20.0℃
40003	0002	읽기 / 쓰기	온도보정	-100 ~ 100	-10.0 ~ 10.0℃
40004	0003	읽기 / 쓰기	냉방스텝	1 ~ 2	스텝
40005	0004	읽기 / 쓰기	과냉방지	미사용 ~ 200	0.0 ~ 20.0℃
40006	0005	읽기 / 쓰기	윤번운전	0 : 미사용 / 1 : 사용	
40007	0006	읽기 / 쓰기	컴프지연	0 ~ 600	0 ~ 600초
40008	0007	읽기 / 쓰기	제상후 팬지연	0 ~ 600	0 ~ 600초
40009	0008	읽기 / 쓰기	펌프다운	0 ~ 600	0 ~ 600초
40010	0009	읽기 / 쓰기	시스템지연	0 ~ 600	0 ~ 600초
40011	000A	읽기 / 쓰기	팬정지지연	0 ~ 600	0 ~ 600초

•
•

40012	000B	읽기 / 쓰기	컴프1감지시간	0 ~ 600	0 ~ 600초
40013	000C	읽기 / 쓰기	컴프1감지방식	0 : NC / 1 : NO	
40014	000D	읽기 / 쓰기	컴프2감지시간	0 ~ 600	0 ~ 600초
40015	000E	읽기 / 쓰기	컴프2감지방식	0 : NC / 1 : NO	
40016	000F	읽기 / 쓰기	팬 감지시간	0 ~ 600	0 ~ 600초
40017	0010	읽기 / 쓰기	팬 감지방식	0 : NC / 1 : NO	
40018	0011	읽기 / 쓰기	제상정지시간	0 ~ 250	0 ~ 250시간
40019	0012	읽기 / 쓰기	제상시작시간	0 ~ 250	0 ~ 250분
40020	0013	읽기 / 쓰기	고온경보	-550 ~ 999	-55.0 ~ 99.9℃
40021	0014	읽기 / 쓰기	저온경보	-550 ~ 999	-55.0 ~ 99.9℃
40022	0015	읽기 / 쓰기	온도경보편차	1 ~ 100	0.1 ~ 10.0℃
40023	0016	읽기 / 쓰기	통신국번	1 ~ 99	1 ~ 99번
40024	0017	읽기 / 쓰기	통신속도	0 : 1200 / 1 : 2400 / 2 : 4800 / 3 : 9600 / 4 : 19200	
40025	0018	읽기 / 쓰기	정전복귀	0 ~ 180	0 ~ 180초
40026	0019	읽기 / 쓰기	송풍방식	0 : 자동 / 1 : 수동	
40027	001A	읽기 / 쓰기	통신메타연동	0 : 미사용 / 1 : 전류 / 2 : 전압 / 3 : 통합	
40028	001B	읽기 / 쓰기	설정값초기화	0 : 미사용 / 1 : 사용	
40029	001C	쓰기	강제제상	0 : 미사용 / 1 : 사용	
40030	001D	쓰기	운전상태	0 : 정지 / 1 : 운전	
40031	001E	읽기 / 쓰기	제상방식	0 : 일반 / 1 : 송풍	

6) Func 0x04 : Read Input Registers

- 제품의 현재 상태값들을 확인할 수 있습니다.

• Request(Int)

국번	명령어	시작 주소		데이터 개수		CRC16	
		상위	하위	상위	하위	하위	상위
1BYTE	0X04	1BYTE	1BYTE	1BYTE	1BYTE	1BYTE	1BYTE

• Response(Int)

국번	명령어	데이터 개수	데이터1		데이터(N) ~	CRC16	
			상위	하위		하위	상위
1BYTE	0X04	(2*N) BYTE	1BYTE	1BYTE		1BYTE	1BYTE

• Register Map

NO	주소	읽기/쓰기	구분	설명	비고
30001	0000	읽기	제품 모델명	“FO”	ASCII
30002	0001	읽기	제품 모델명	“X”	ASCII
30003	0002	읽기	제품 모델명	“-”	ASCII
30004	0003	읽기	제품 모델명	“1”	ASCII
30005	0004	읽기	제품 모델명	“02”	ASCII
30006	0005	읽기	제품 모델명	공백	ASCII
30007	0006	읽기	제품 모델명	공백	ASCII
30008	0007	읽기	제품 모델명	공백	ASCII
30009	0008	읽기	제품 모델명	공백	ASCII
30010	0009	읽기	제품 모델명	공백	ASCII
30011	000A	읽기	펌웨어버전	소수점앞자리	INT
30012	000B	읽기	펌웨어버전	소수점뒷자리	INT

•
•

30101	0064	읽기	현재온도	-550 ~ 999	-55.0 ~ 99.9℃
30102	0065	읽기	설정온도	-550 ~ 999	-55.0 ~ 99.9℃
30103	0066	읽기	온도센서에러	0 : 정상 / 1 : 오픈 / 2 : 쇼트	
30104	0067	읽기	운전상태	0 : OFF / 1 : ON	Bit0
			제상	0 : OFF / 1 : ON	Bit1
			송풍기	0 : OFF / 1 : ON	Bit2
			경보	0 : OFF / 1 : ON	Bit3
			컴프 1	0 : OFF / 1 : ON	Bit4
			슬밸브 1	0 : OFF / 1 : ON	Bit5
			컴프 2	0 : OFF / 1 : ON	Bit6
			슬밸브 2	0 : OFF / 1 : ON	Bit7
30105	0068	읽기	과냉방지	0 : OFF / 1 : ON	Bit0
30106	0069	읽기	컴프1이상	0 : OFF / 1 : ON	Bit0
			컴프2이상	0 : OFF / 1 : ON	Bit1
			송풍기이상	0 : OFF / 1 : ON	Bit2
			고온경보	0 : OFF / 1 : ON	Bit3
			저온경보	0 : OFF / 1 : ON	Bit4
30107	006A	읽기	컴프1누적시간	0 ~ 24000	0 ~ 24000시간
30108	006B	읽기	컴프2누적시간	0 ~ 24000	0 ~ 24000시간
30109	006C	읽기	송풍기누적시간	0 ~ 24000	0 ~ 24000시간
30110	006D	읽기	제상누적시간	0 ~ 24000	0 ~ 24000시간
30111	006E	읽기	전류값	0 ~ 500	0.0 ~ 50.0A
30112	006F	읽기	전압값	0 ~ 600	0 ~ 600V

•
•

30114	0070	읽기	전류 측정범위 초과	0: OFF / 1: ON	Bit0
			전류 측정범위 미달	0: OFF / 1: ON	Bit1
			전압 측정범위 초과	0: OFF / 1: ON	Bit2
			전압 측정범위 미달	0: OFF / 1: ON	Bit3
30115	0071	읽기	시스템상태	0: 정지상태 / 2: 정전복귀중 / 3: 시스템정지중	

7) Exception Responses

- 통신중에 에러 발생시 반환되는 응답입니다.

• Response(Int)

국번	명령어	오류코드	CRC16	
			하위	상위
1BYTE	1BYTE	1BYTE	1BYTE	1BYTE

- ILLEGAL FUNCTION : 지원하지않는 명령어의 오류. (오류코드 : 0x01)
- ILLEGAL DATA ADDRESS : 시작주소나 요청하고자 하는 데이터 개수 범위가 벗어난 오류. (오류코드 : 0x02)
- ILLEGAL DATA VALUE : 설정 범위가 벗어나는 데이터 값을 쓰기 요청한 오류. (오류코드 : 0x03)
- SERVER DEVICE FAILURE : 해당 주소 영역을 사용할 수 없는 오류. (오류코드 : 0x04)

품질보증서

본 제품은 (주)코노텍의 엄격한 품질관리 및 검사과정을 거쳐서 만들어진 제품입니다.

제품의 무상품질보증기간은 소비자 피해보상규정에 따라 구입후 1년간
이므로, 반드시 구입처에서 구입일과 구입처를 기재하시기 바랍니다.

기재되지 않았을 경우에는 당사 출고일로부터 1년 까지 무상품질 보증기간을 적용합니다.

제 품 명			
모 델 명			
구 입 일	년	월	일
구 입 처			

무상품질보증기간내에 제조상의 결함이나 자연발생적인 고장이 발생할 경우에는 제품 구입시 교부된 품질보증서를 준비하시고, 구입처 및 본사로 방문하시면 무상수리를 받을 수 있습니다.

무상품질보증기간이 지났거나 다음의 경우등에는 소정의 수리비가 청구될 수 있습니다.

- 고장이 아닌경우 서비스를 요청하면 비용이 부과되므로 반드시 사용설명서를 읽어 주십시오
- 소비자의 취급 부주의 또는 임의 수리, 개조하여 고장 발생 시
- 전기용량을 틀리게 사용하여 고장 발생 시
- 떨어뜨림 등 충격에 의한 고장 발생 시
- 사용설명서의 내용을 준수하지 않은 경우
- 천재지변에 의해 고장이 발생한 경우(화재, 수해, 지진, 낙뢰 등)

■ A/S접수처

- |주|코노텍 품질관리팀 A/S부서 : Tel: 070-7815-8266

■ 주 소 : (도로명) 부산광역시 기장군 장안읍 반룡산단1로 56

(지번) 부산광역시 기장군 장안읍 반룡리 901-1 (우)46034

12 연관 제품 목록

■ 모델 및 출력사양

- 냉동 공조 시스템

※ 해당 페이지는 제품의 성능향상을 위해 예고 없이 변동될 수도 있습니다.

※ 제품의 상세 기능 및 특수기능은 모델명을 클릭하여 메뉴얼을 확인하시기 바랍니다.

1) 유니트 쿨러 시스템

제품 모델명	센서(NTC)	컴프	제상	팬	경보	솔밸브	외부입력	통신
FOX - i100	온도 센서	0	0	0	0	0	3EA	0
FOX - i102	온도 센서	0	0	0	0	0	3EA	0

2) 히트펌프 시스템

제품 모델명	센서(NTC)	컴프	제상, 보조히터	팬	경보	솔밸브, 사방밸브	외부입력	통신
FOX - i200	온도 센서	0	0	0	0	0	3EA	0

3) 칠러 시스템

제품 모델명	센서(NTC)	컴프	제상	팬	경보	솔밸브	외부입력	통신
FOX - i300	온도 센서	2EA	0	0	0	2EA	3EA	0

4) 항온항습 시스템

제품 모델명	온습도 센서	DO	DI	AO출력	가습방식	원격방식	통신
FOX - i500	온습도 센서	14EA	14EA	3EA	3EA	0	0



본 설명서에는 저작권에 의해 보호되는 소유정보가 포함되어 있습니다.
모든 권리는 저작권자의 소유입니다. 사전에 당사의 서명 승인없이 본 문서의
일부라도 복사, 제작하거나 다른 언어로 번역할 수 없습니다.
작성일 : 2021.06.08 매뉴얼 버전 : V2.4